



## ISTRUZIONI PER IL MONTAJE

### ATENCIÓN

Antes de montar y usar el aparato, leer atentamente, comprender y respetar las siguientes precauciones de seguridad para evitar riesgos de lesiones personales o descargas eléctricas.

Si se realiza la instalación, sin respetar las siguientes instrucciones, se podrían perder los derechos de la garantía ofrecida. Además es obligatorio conservarlas para futuras consultas.

### ADVERTENCIAS:

- Este aparato está destinado solamente para el uso para el cual ha sido concebido. Cualquier otro uso se considera inadecuado y por tanto peligroso.
- De Majo ILLUMINACIÓN no puede ser considerada responsable por daños causados por el uso inadecuado, equivocado e irrazonable.
- El aparato ha sido concebido solo para uso interno.
- En el caso de desperfecto y/o de mal funcionamiento del aparato, apagarlo y no adulterarlo. Para repararlo en garantía dirigirse solamente al punto de venta donde se ha efectuado la compra.
- De Majo ILLUMINACIÓN no se hará responsable por eventuales daños causados por un aparato que necesite de la descarga a tierra y que se instale en una instalación eléctrica sin dicha protección.
- En el momento de la instalación y cada vez que se deba intervenir en el aparato, asegurarse de cerrar el paso a la tensión de alimentación.
- Antes de conectar el aparato a la alimentación eléctrica, asegurarse que los datos de la placa correspondan a los de la red de distribución eléctrica.
- De Majo ILLUMINACIÓN declina cualquier responsabilidad por daños causados a personas o a cosas por culpa de la no observación de la norma anterior.
- En el caso de corto circuito no obrar con las manos mojadas.
- No se debe superar la potencia máxima eléctrica que está indicada en los datos técnicos.
- Después de haber sacado el embalaje asegurarse de la integridad del aparato. Ante la duda no utilizar el aparato y contactar personal profesionalmente cualificado.
- Los elementos del embalaje (bolsitas de plástica, espuma de poliestireno, clavos, etc.) no se deben dejar al alcance de los niños en cuanto son potenciales fuentes de peligro.
- El uso de cualquier aparato eléctrico implica la observancia de algunas reglas fundamentales. En particular:
  - No tocar el aparato con los pies desnudos, con las manos y los pies mojados. No sumergir el aparato en el agua.
  - No tirar del cable de alimentación o del aparato para desconectar el enchufe del toma de corriente.
  - No permitir que el aparato sea utilizado por niños o por personas incapaces, sin supervisión.
  - El símbolo  del aparato indica la distancia mínima a la que se debe colocar el objeto que se tiene que iluminar.
  - El símbolo  marcado en el aparato indica la sustitución de las pantallas de protección dañadas.
  - El símbolo  marcado en el aparato indica la necesidad de utilizar bombillas de tipo autoprotectido.
- Si el aparato emite olores extraños, para salvaguardarlo, apagarlo y desconectarlo de la alimentación eléctrica.
- Para prevenir incendios o riesgos de sacudida no exponer el aparato a la lluvia o a la humedad.
- Das Gerat darf nicht ohne Glasdiffusoren betrieben werden; sie müssen, falls sie zerbrechen oder beschadigt sind, unverzüglich durch Originalersatzteile von de Majo ILLUMINAZIONE ersetzt werden.
- El aparato no puede ser en ningún caso modificado o forzado, cualquier modificación puede comprometer la seguridad haciéndolo peligroso. de Majo declina cualquier responsabilidad por los productos modificados.
- En los aparatos móviles, y en caso de incompatibilidad entre la toma y la clavija del cableado, sustituir la toma con otra adapta, tal operación debe ser efectuada por personal profesionalmente cualificado.

### ISTRUCCIONES PARA LA LIMPIEZA DEL APARATO

- Antes de efectuar cualquier operación de limpieza o de mantenimiento, apagar el aparato y desconectarlo de la red de alimentación eléctrica.
  - Limpiar el aparato con un paño blando ligeramente humedecido con agua caliente. Antes de limpiar el aparato, desconectarlo de la alimentación eléctrica.
  - Para limpiar el aparato no utilizar disolventes, detergentes para metales, para vidrio o equivalentes. Éstos podrían dañar el aparato.
- ADVERTENCIA: No retirar las etiquetas adhesivas que contiene toda la información técnica.

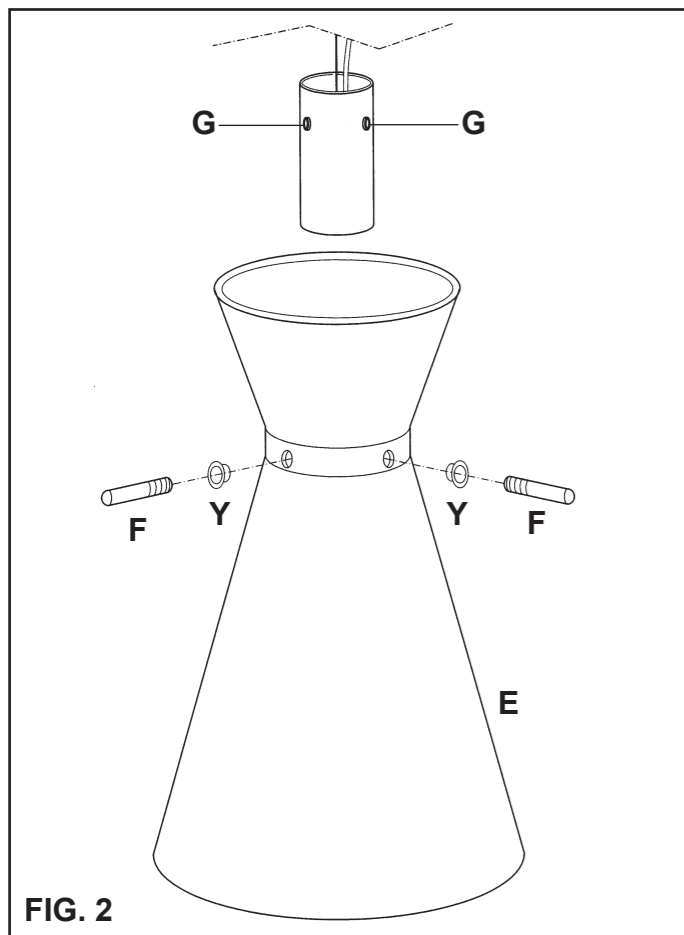

FIG. 2

## DE MAJO

DE MAJO ILLUMINAZIONE S.R.L. a Socio Unico

30035 Mirano (VE) ITALY - Via G. Galilei 34

UFFICIO COMMERCIALE ITALIA - Email: demajo@demajomurano.com

Tel: +39 041 57 29 653

Fax: +39 041 57 02 533

EXPORT DEPARTMENT - Email: export@demajomurano.com

Tel: +39 041 57 29 654

Fax: +39 041 57 29 647

www.demajoilluminazione.com

- I** 2 Inserire i gommini “Y” nei fori del vetro diffusore “E”.  
- Inserire il vetro diffusore “E” e fissarlo con i tre perni “F” avvitandoli negli appositi alloggi “G” posti sul bicchierino metallico.

- Inserire la lampadina:  
1 x MAX 77W E27 HSGSA/C/UB alogena chiara o  
1 x MAX 150W E27 HSGST/C/UB alogena chiara o  
1 x MAX 75W E27 HAGS/UB PAR 30 o  
1 x MAX 30W E27 FBT fluorescente.

- GB** 2 Insert the rubber caps “Y” into the holes of diffuser “E”.  
- Insert the glass shade “E” and fix it by screwing pivots “F” into the special lodgings “G” on metal cylinder.

- Insert:  
1 x MAX 77W E27 HSGSA/C/UB clear halogen o  
1 x MAX 150W E27 HSGST/C/UB clear halogen o  
1 x MAX 75W E27 HAGS/UB PAR 30 o  
1 x MAX 30W E27 FBT fluorescent.

- F** 2 Insérer les caoutchouc “Y” dans les trous du verre diffuseur “E”.  
- Insérer le verre diffuseur “E” et le fixer avec les trois pivots “F” en les vissant dans les logements “G” placés sur le gobelet métallique.

- Insérer l’ampoule:  
MAX 77W E27 HSGSA/C/UB ou  
MAX 150W E27 HSGST/C/UB halogène ou  
MAX 75W E27 HAGS/UB PAR 30 ou  
MAX 30W E27 FBT fluorescente.

- D** 2 Setzen Sie die Gummidichtungen “Y” in die Öffnungen des Diffusorglases “E” ein.

- Setzen Sie das Diffusorglas “E” ein und befestigen Sie es mit den drei Stiften “F”, indem Sie diese in die entsprechenden Aufnahmen “G” der Metallfassung schrauben.

- Setzen Sie eine matte tropfenförmige Glühlampe:  
MAX 77W E27 HSGSA/C/UB oder eine  
Halogenleuchte MAX 150W E27 HSGST/C/UB oder eine  
Neonleuchte MAX 75W E27 HAGS/UB PAR 30 oder  
MAX 30W E27 FBT ein.

- E** 2 Insertar los taponcitos de goma “Y” en los agujeros del vidrio difusor “E”.  
- Introducir el vidrio difusor “E” y fijarlo con los tres pernos “F” enroscándolos en los alojos “G” colocados en el vaso metálico.

- Introducir la bombilla:  
1 x MAX 77W E27 HSGSA/C/UB o  
1 x MAX 150W E27 HSGST/C/UB halógena o  
1 x MAX 75W E27 HAGS/UB PAR 30 o  
1 x MAX 30W E27 FBT fluorescente.

# DE MAJO

## Istruzioni per il montaggio

### Assembly instructions

### Instructions pour le montage

### Montageanleitung

### Instrucciones para el montaje



### ISTRUZIONI PER IL MONTAGGIO

#### ATTENZIONE:

Prima di iniziare il montaggio e l'utilizzo dell'apparecchio, assicurarsi di avere letto, compreso e seguito le seguenti precauzioni di sicurezza per evitare il rischio di lesioni personali o scosse elettriche.

Un'installazione non rispettosa delle presenti istruzioni potrebbe far decadere qualsiasi diritto riguardante la garanzia offerta. È inoltre doveroso conservarle per future necessità.

#### AVVERTENZE:

- Questo apparecchio dovrà essere destinato solo all'uso per il quale è stato espressamente concepito. Ogni altro uso è da considerarsi improprio e quindi pericoloso.
  - La de Majo ILLUMINAZIONE non può essere considerata responsabile per eventuali danni derivati da usi impropri, erronei ed irragionevoli.
- L'apparecchio è stato concepito solo per uso interno.
- In caso di guasto e/o di cattivo funzionamento dell'apparecchio, spegnerlo e non manometterlo. Per l'eventuale riparazione in garanzia rivolgersi solamente al punto vendita dove è stato fatto l'acquisto.
- All'atto dell'installazione ed ogni volta che si interviene sull'apparecchio, assicurarsi che sia stata tolta la tensione di alimentazione.
- La de Majo ILLUMINAZIONE non può essere considerata responsabile per eventuali danni causati da un apparecchio che necessita della messa a terra installato in un impianto elettrico sprovvisto di tale protezione.
- Prima di eseguire il collegamento all'alimentazione elettrica accertarsi che i dati di targa siano rispondenti a quelli della rete di distribuzione elettrica.
  - La de Majo ILLUMINAZIONE declina ogni responsabilità per eventuali danni a persone o a cose derivanti dalla mancata osservazione di questa norma.
- In caso di corto circuito non operare con mani bagnate.
- Non deve essere superata la potenza elettrica massima indicata nei dati tecnici.
- Dopo aver tolto l'imballaggio assicurarsi dell'integrità dell'apparecchio. In caso di dubbio non utilizzare l'apparecchio e rivolgersi a personale professionalmente qualificato.
- Gli elementi dell'imballaggio (sacchetti in plastica, polistirolo espanso, chiodi ecc.) non devono essere lasciati alla portata dei bambini in quanto potenziali fonti di pericolo.
- L'uso di un qualsiasi apparecchio elettrico comporta l'osservanza di alcune regole fondamentali. In particolare:
  - Non toccare l'apparecchio a piedi nudi, con mani o piedi bagnati. Non immergere l'apparecchio in acqua.
  - Non tirare il cavo di alimentazione o l'apparecchio stesso, per staccare la spina dalla presa di corrente.
  - Non permettere che l'apparecchio sia usato da bambini o da incapaci, senza sorveglianza.
  - Il simbolo  riportato sull'apparecchio indica la distanza minima alla quale va posto il soggetto da illuminare.
  - Il simbolo  riportato sull'apparecchio indica la sostituzione degli schermi di protezione danneggiati.
  - Il simbolo  riportato sull'apparecchio indica la necessità di utilizzare lampadine di tipo autoprotetto.
- Per salvaguardare il vostro apparecchio, spegnerlo e staccare l'alimentazione elettrica da esso appena si avvertono strani odori emessi dall'apparecchio.
- Per prevenire incendi o rischi di scosse non esporre l'apparecchio a pioggia o umidità.
- L'apparecchio non deve funzionare senza lo schermo di protezione in caso di rottura o danneggiamento sostituirlo immediatamente utilizzando esclusivamente ricambi originali de Majo ILLUMINAZIONE.
- L'apparecchio non può essere in alcun modo modificato o manomesso, ogni modifica ne può compromettere la sicurezza rendendo lo stesso pericoloso.
- de Majo ILLUMINAZIONE declina ogni responsabilità per i prodotti modificati.
- Negli apparecchi di tipo mobile, e in caso di incompatibilità tra la presa e la spina del cablaggio, far sostituire la presa con altra di tipo adatto da personale professionalmente qualificato.

#### ISTRUZIONI PER LA PULIZIA DELL'APPARECCHIO:

- Prima di effettuare qualsiasi operazione di pulizia o di manutenzione, spegnere l'apparecchio e disinserire il collegamento alla rete di alimentazione elettrica.
  - L'apparecchio può essere pulito con un panno morbido leggermente umidificato con acqua calda. Prima di pulire l'apparecchio, disinserire l'alimentazione elettrica. Mai pulire con dei diluenti, detersivi per metalli, per vetro o simili. Questi potrebbero danneggiare l'apparecchio.
- ATTENZIONE: non rimuovere le apposite etichette adesive che contengono tutte le necessarie informazioni tecniche.



#### ASSEMBLY INSTRUCTIONS

##### WARNING!

Prior to mounting and installing this lighting appliance, these instructions must be read thoroughly and understood in full. Always follow the safety guidelines and warnings provided herein to prevent hazard of injury or electric shock.

If these instructions are not respected when installing the appliance, this may void product guarantee. Always keep these instructions in a safe place for future reference.

##### CAUTION:

- This appliance must be used only for the purpose it is designed for. Any other use is considered improper and therefore hazardous.
- de Majo ILLUMINAZIONE shall not be held liable for damage resulting from improper and incorrect use and neglect.
- This appliance has been designed for indoor installation only.
- In the event of a fault or failure in the appliance, immediately turn it off and do not try and repair it. For repairs covered by the guarantee, contact the retailer where you purchased the appliance.
- Prior to installin or performing any type of work on the appliance, always make sure the mains power supply has been disconnected.
- de Majo ILLUMINAZIONE shall not be held liable for damage caused by an appliance which requires that the wiring system in the place of installation is earthed and such protection has not been provided.
- Prior to connecting the appliance to the mains, ensure that the technical specifications provided in the rating plate correspond to those of the mains power supply.
- de Majo ILLUMINAZIONE shall not be liable for damage to things or injury to persons resulting from the non-observance of these instructions.
- In the event of a short-circuit do not touch the appliance or other electrical connections with wet hands.
- Ensure that maximum wattage provided in the technical specifications affixed to the appliance, is not exceeded.
- After having removed the appliance from its packaging, check for damage. If in doubt, do not use the appliance and contact a qualified electrician.
- All packaging materials (plastic bags, polystyrene, nails etc.) must keep out of reach of children as considered hazardous and dangerous.
- When utilising any electrical appliance several essential and fundamental rules must be scrupulously followed. More specifically:
  - Never touch the appliance if you are barefooted or if your hands and / or feet are wet. Do not place the appliance in water.
  - Never pull the power supply cable to disconnect the appliance from the power socket. Always remove the plug to disconnect.
  - Never allow children or non self-sufficient persons with disabilities to utilise the appliance without supervision.
  - The symbol  marked on the appliance indicates the minimum distance at which the subject to be illuminated should be placed.
  - The symbol  on the appliance indicates the replacement of the damaged protective screens.
  - The symbol  marked on the appliance indicates the need to use self-protected bulbs.
- To safeguard your appliance and for improved safety always turn it off and disconnect the power supply in the event the appliance emits unusual smells.
- To prevent fires and electric shocks, do not expose the appliance to rain or humidity.
- Do not use this appliance with damaged or broken protective diffusers and replace immediately with original de Majo ILLUMINAZIONE spares only.
- Never modify nor tamper with this appliance as modifications may jeopardise safety rendering the appliance hazardous and dangerous to use.
- de Majo ILLUMINAZIONE declines all responsibility for products that are modified.
- When moving a non-permanent lighting appliance to another location and in the event the plug is not compatible with the power socket where the appliance is to be connected, contact a qualified electrician to replace the power socket with a suitable model and type.

#### CLEANING INSTRUCTIONS:

- Prior to cleaning or servicing the appliance, turn it off and disconnect from the mains power supply.
  - To clean this appliance use a soft cloth dampened with warm water. Prior to cleaning the appliance, always disconnect the power supply.
  - To clean the appliance never utilise thinners, detergents for metals and/or for glass or other similar products. These types of cleaning products may damage the appliance.
- CAUTION: do not remove the labels affixed which contain important technical specifications of the lighting fixture.



## Design: Lucio de Majo



## INSTRUCTIONS POUR LE MONTAGE

### ATTENTION:

Avant de commencer le montage et avant d'utiliser l'appareil, assurez-vous d'avoir lu, compris et suivis les instructions de sécurité suivantes pour éviter tout risque de lésions personnelles et toute secousse électrique.

Une installation qui ne respecte pas les présentes instructions pourrait faire déchoir tout droit de garantie. Il faut en outre conserver soigneusement ses instructions pour toute nécessité future.

### AVERTISSEMENTS:

- Cet appareil est destiné uniquement à l'usage spécifique pour lequel il a été conçu. Tout autre usage doit être considéré comme impropre et donc dangereux.
  - La Maison de Majo ILLUMINAZIONE ne pourra pas être considérée comme responsable pour les éventuels dommages dus à des usages impropres, incorrects et déraisonnables.
- L'appareil a été conçu pour être utilisé à l'intérieur.
- En cas de panne et/ou de dysfonctionnement, éteindre l'appareil et ne pas le manipuler. Pour une éventuelle réparation sous garantie, s'adresser à votre revendeur.
- Au moment de l'installation et chaque fois qu'on intervient sur l'appareil, vérifier que l'alimentation électrique ait été débranchée.
- La Maison de Majo ILLUMINAZIONE ne pourra aucunement être considérée responsable des éventuels dommages causés par un appareil qui n'aura pas été branché à une installation électrique munie d'une mise à la terre conforme.
- Avant d'effectuer le branchement à l'alimentation électrique, vérifier que les données de la plaquette signalétique correspondent à celles du réseau de distribution.
  - La Maison de Majo ILLUMINAZIONE décline toute responsabilité pour les éventuels dommages causés aux personnes ou aux biens dus au non respect de ces instructions.
- En cas de court-circuit, ne pas intervenir avec les mains mouillées.
- Ne jamais dépasser la puissance électrique maximum indiquée dans les données techniques.
- Après avoir enlevé l'emballage, vérifier l'intégrité de l'appareil. En cas de doute, ne pas utiliser l'appareil et s'adresser au personnel qualifié.
- Tous les éléments qui forment l'emballage (emballage en plastique, polystyrène expansé, clous, etc.) doivent être tenus hors de la portée des enfants, car ils représentent une source potentielle de danger.
- L'usage de n'importe quel appareil électrique implique le respect de quelques règles fondamentales. En particulier:
  - Ne pas toucher l'appareil quand on est pieds nus ou avec les mains ou les pieds mouillés. Ne pas plonger l'appareil dans l'eau.
  - Il ne faut pas tirer sur le câble d'alimentation ou l'appareil même, pour débrancher la fiche de la prise de courant.
  - Il ne faut pas permettre que l'appareil soit utilisé par des enfants ou des personnes non responsables, sans surveillance.
  - Le symbole  présent sur l'appareil indique la distance minimale à laquelle doit être placé le sujet à éclairer.
  - Le symbole  figurant sur l'appareil indique le remplacement des écrans de protection endommagés.
  - Le symbole  reporté sur l'appareil indique la nécessité d'utiliser des ampoules de type "auto-protégé".
- Pour préserver votre appareil, éteignez-le et débranchez-le de l'alimentation électrique dès que vous remarquez que d'étranges odeurs s'échappent de l'appareil.
- Pour éviter tout incendie ou risque de secousse électrique, ne pas exposer l'appareil à la pluie ou à l'humidité.
- L'appareil ne doit pas fonctionner sans les diffuseurs en verre; s'ils se brisent ou s'abîment, les remplacer immédiatement en utilisant exclusivement des pièces de rechange originales de Majo ILLUMINAZIONE.
- L'appareil ne peut être modifié ou altéré de quelque manière que ce soit, toute modification peut compromettre la sécurité de celui-ci en le rendant dangereux. de Majo ILLUMINAZIONE décline toute responsabilité pour les produits modifiés.
- Dans les appareils de type mobile et en cas d'incompatibilité entre la prise et la fiche de câblage, faire remplacer la fiche par un modèle approprié par du personnel qualifié.

### INSTRUCTIONS POUR LE NETTOYAGE DEL'APPAREIL:

- Avant d'effectuer n'importe quelle opération de nettoyage ou d'entretien, éteindre l'appareil et le débrancher du réseau d'alimentation électrique.
  - L'appareil peut être nettoyé avec un chiffon doux légèrement humidifié avec de l'eau chaude. Avant de nettoyer l'appareil, débrancher l'alimentation électrique.
  - Ne jamais nettoyer l'appareil avec des diluants, détergents pour métaux, verre ou semblables. Ceci pourrait endommager l'appareil.
- IMPORTANT: ne pas enlever les étiquettes autocollantes qui contiennent toutes les informations techniques nécessaires.



## MONTAGEANLEITUNG

### ACHTUNG

Vor Beginn der Montage und des Gebrauchs des Geräts vergewissern Sie sich, die folgenden Sicherheitsvorschriften gelesen, verstanden und befolgt haben, um das Risiko von Verletzungen und Stromschlägen zu vermeiden.

Eine Installation unter Nichtbeachtung der gegebenen Anweisungen kann zum Verlust der Garantieansprüche führen. Ferner ist es geboten, diese für zukünftige Notwendigkeiten aufzubewahren.

### HEINWEISE:

- Dieses Gerät darf nur zu dem vorgesehenen Zweck verwendet werden. Jede andersartige Benutzung ist zweckwidrig und deswegen gefährlich.
  - Für eventuelle Schäden aufgrund unsachgemäßen, falschen und unvernünftigen Gebrauchs übernimmt die de Majo ILLUMINAZIONE keine Verantwortung.
- Das Gerät wurde nur für den Einsatz in Innenräumen entwickelt.
- Im Falle eines Defekts und/oder bei fehlerhaftem Funktionieren schalten Sie das Gerät aus und verändern Sie nichts. Für eine eventuelle Reparatur innerhalb der Garantiezeit wenden Sie sich ausschließlich an die Verkaufsstelle, wo der Kauf getätigt wurde.
- Beim Installieren und jedesmal, wenn auf den Apparat eingewirkt wird, muß man sich versichern, daß die Speisungsspannung entfernt ist.
- Die Fa. de Majo ILLUMINAZIONE kann für mögliche Schäden durch ein Gerät, das eine Erdung vorsieht und in einer Anlage ohne Erdungsschutz eingebaut wird, nicht verantwortlich gemacht werden.
- Bevor der Stromanschluß vorgenommen wird vergewissern Sie sich, dass die Daten auf dem Typenschild mit denen des Stromnetzes übereinstimmen.
  - Die Firma de Majo ILLUMINAZIONE lehnt jegliche Verantwortung für Schäden an Personen oder Gegenständen ab, die durch Nichtbeachtung dieser Vorschrift entstanden sind.
- Bei einem Kurzschluss fassen Sie nichts mit feuchten Händen an.
- Die in den technischen Daten angegebene maximale Stromleistung darf nicht überschritten werden.
- Nachdem die Verpackung entfernt wurde, überzeugen Sie sich von der Unversehrtheit des Produkts. Im Zweifelsfall benutzen Sie das Gerät nicht und wenden sich an das Fachpersonal.
  - Lassen Sie die Verpackungsgegenstände (Plastikbeutel, Styropor, Nägel, etc.) nicht in der Reichweite von Kindern, da sie eine Gefahrenquelle darstellen.
- Die Verwendung eines jeden Elektrogeräts erfordert die Beachtung einiger grundlegender Regeln. Insbesondere:
  - Berühren Sie das Gerät nicht barfuß, mit nassen Händen oder Füßen. Tauchen Sie das Gerät nicht ins Wasser.
  - Nicht am Versorgungskabel oder am Gerät selbst ziehen, um den Stecker aus der Steckdose zu ziehen.
  - Erlauben Sie Kindern oder unfähigen Personen nicht das Gerät ohne Aufsicht zu verwenden.
  - Das Symbol  auf der Leuchte gibt den erforderlichen Mindestabstand zum beleuchteten Gegenstand an.
  - Das Symbol  auf der Leuchte weist auf den Austausch der beschädigten Schutzschirme hin.
  - Das auf der Leuchte wiedergegebene  Symbol zeigt an, dass Glühbirnen des selbstschützenden Typs zu benutzen sind.
- Um Ihr Gerät zu schützen, schalten Sie es aus und ziehen Sie das Netzkabel, falls das Gerät eigenartige Gerüche abgeben sollte.
- Um Brände oder elektrische Schläge zu vermeiden, setzen Sie das Gerät nicht dem Regen oder der Feuchtigkeit aus.
- Das Gerät darf nicht ohne Glasdiffusoren betrieben werden; sie müssen, falls sie zerbrechen oder beschädigt sind, unverzüglich durch Originalersatzteile von de Majo ILLUMINAZIONE ersetzt werden.
- Der Apparat darf auf keinen Fall veraendert oder unerlaubt geoeffnet werden, jede Veraenderung desselben kann die Sicherheit in Frage stellen und somit gefaehrlich werden. de Majo ILLUMINAZIONE lehnt jede Verantwortung fuer unsachgemass behandelte Produkte ab.
- In den beweglichen Geräten und im Falle von Inkompatibilität der Steckdose und dem Stecker des Kabels, lassen Sie die Steckdose gegen eine geeignete von einem qualifizierten Fachmann austauschen.

### HINWEISE ZUR REINIGUNG DER LEUCHTE:

- Bevor irgendeine Wartungs-oder Reinigungsarbeit vorgenommen wird, schalten Sie das Gerät aus und trennen Sie es von der Stromversorgung.
  - Das Gerät kann mit einem leicht mit warmem Wasser befeuchteten Tuch gereinigt werden. Bevor das Geärt gereinigt wird, ziehen Sie den Netzstecker.
    - Nie mit Verdünnern, Reinigungsmitteln für Metalle, Glas oder ähnliches reinigen. Dies könnte das Gerät beschädigen.
- ACHTUNG: nicht die Aufkleber, die alle notwendigen technischen Informationen enthalten, entfernen.

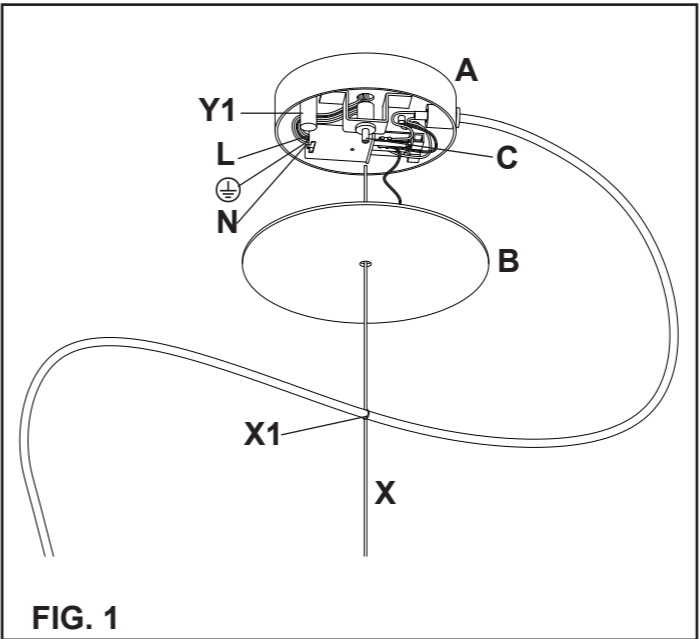



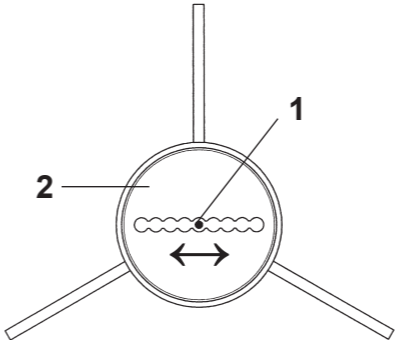

FIG. 1

- I** 1 Fissare il rosone "A" al soffitto.
  - Eseguire il collegamento alla morsettiera di alimentazione curando di far corrispondere i fili di alimentazione negli alloggi contraddistinti dalle sigle L-N, mentre il filo di terra giallo/verde dovrà essere inserito nella posizione contrassegnata dal simbolo di terra 
  - Eseguire il collegamento del cavo interno alla morsettiera.
  - Infilare il cavo d'acciaio "X" nel foro del disco metallico "B" ricordandosi di farlo passare attraverso l'anellino in gomma "X1". Inserire il cavo d'acciaio nel gripper "C", regolare l'altezza della lampada, fissarla avvitando la sicura del gripper.
  - Fissare il disco "B" al magnete "Y1".
- GB** 1 Mount and secure ceiling rose "A" to ceiling.
  - Proceed with wiring the power supply terminal box make sure the power supply wires are connected to the terminals marked with L-N and that the earth wire yellow/green is wired to the corresponding terminal marked with the earth symbol 
  - Proceed with wiring the power supply cable to the terminal box.
  - Feed steel cable "X" though the hole in metal disc "B", make sure the steel cable passes through the rubber ring "X1". Insert the steel cable in gripper "C", and adjust lighting fixture to desired height, and secure in place by tightening the safety catch on the gripper.
  - Secure disc "B" to magnet "Y1".
- F** 1 Fixer le cache-fils "A" au plafond.
  - Effectuer le branchement à la boîte à bornes d'alimentation en ayant soin de faire correspondre les fils d'alimentation avec les logements marqués par les sigles L-N, tandis que le fil de terre jaune/vert devra être introduit dans la position marquée par le symbole de la terre 
  - Effectuer le branchement du câble interne de la boîte à bornes.
  - Enfiler le câble en acier "X" dans le trou du disque métallique "B" en n'oubliant pas de le faire passer à travers la bague en caoutchouc "X1". Insérer le câble en acier dans la pince "C", régler la hauteur de la lampe, la fixer en vissant la sûreté de la petite pince.
  - Fixer le disque "B" à l'aimant "Y1".



### ATTENZIONE

Per bilanciare la lampada far scorrere nella feritoia il cavo d'acciaio "1" e se necessario ruotare il disco interno "2".

### WARNING

To balance the lamp run steel cable "1" along the groove and if necessary turn internal disc "2".

### ATTENTION

Pour équilibrer la lampe faire glisser le câble en acier "1" dans la fessure et si nécessaire tourner le disque intérieur "2".

### ACHTUNG

Um die Lampe auszugleichen, muss das Stahlkabel "1" in den Schlitz geschoben und ggf. die innere Scheibe "2" gedreht werden.

### ATENCIÓN

Para equilibrar la lámpara hacer deslizar el cable de acero "1" en la ranura y si es necesario girar el disco interno "2".